

SINGER®



*So einfach
bedienen
Sie Ihren
„Purus“...*



Bedienungsanleitung

WIR GRATULIEREN IHNEN

Lieber Kunde!

Mit unserem PURUS haben Sie eine hervorragende Wahl getroffen, mit der Sie bestimmt auf lange Zeit in vollem Umfang zufrieden sein werden. Unser PURUS ist eine wirklich revolutionäre Produktneuheit, hinter der eine jahrelange Planungs- und Testphase steckt. Und das alles nur mit einem einzigen Ziel, nämlich Ihnen bei der Hausarbeit zu helfen. Mit dem PURUS sparen Sie nicht nur Zeit, sondern erzielen auch ausgezeichnete Ergebnisse beim Saubermachen, und das auf allen Flächen.

Jahrelange Forschung und Studien waren nötig, um dieses völlig neuartige und wirklich einzigartige Produkt zu entwickeln. Der PURUS saugt den Staub auf und filtert ihn dann mit einem exklusiven Wasserfilter aus der Luft. So wird die Wohnung hygienisch sauber, in der unsere Kinder einen Grossteil ihrer Zeit verbringen. Aber wie? Der Dampf macht es möglich: mit heißem Dampf lässt sich die Wohnung sterilisieren und von den großen Feinden der Hygiene befreien, den Hausstaubmilben. Der weltweit einzigartige PURUS saugt und dampft gleichzeitig. Durch die vielen verschiedenen Zubehörteile können mit dem Gerät praktisch alle Flächen sauber gemacht werden; Fußböden, Fliesen, Kacheln, Textilien und Polster aller Art werden mit dem sterilisierenden Dampf hygienisch sauber, und das ohne gesundheitsschädliche Reinigungsmittel.

Internationale medizinische Untersuchungen haben ergeben, dass sich die kleinen (2 bis 4 tausendstel Millimeter), spinnenartigen Hausstaubmilben vorwiegend in Matratzen, Kissen, Decken, Sofas, Teppichen und Plüschtieren einnisten. Diese winzigen Insekten stellen erwiesenermaßen weltweit einen der größten Allergie-Erreger für Allergien der Atemwege dar.

Bereits 1921 wurde erkannt, dass Hausstaub Allergieerreger enthält, durch die Asthmaanfänge ausgelöst werden können. Endgültig belegt werden konnte der Zusammenhang zwischen Milben und Allergien allerdings erst von Voorhost und Spijksma-Boezeman, die in der Zeit von 1962 bis 1969 eine Reihe von Untersuchungen durchführten. Die Milben zählen zu den ältesten Lebewesen auf der Welt und sind in den unterschiedlichsten Lebensräumen anzutreffen, darunter auf Pflanzen, Blüten, Tieren, am Boden, im Wasser und in Haushalten. Im Schlafzimmer finden Sie mit einer Temperatur um die 20°C, relativer Luftfeuchtigkeit zwischen 70 und 80 % sowie dem Fehlen direkter Sonneneinstrahlung optimale Lebensbedingungen vor.

Mit Ihrem neuen PURUS können Sie ab heute dieses Ungeziefer wirksam bekämpfen und so Ihre Gesundheit schützen. Benützen Sie den PURUS so oft wie möglich, um die sterilisierende Wirkung von heißem Dampf konstant auszunutzen.

Damit Sie die Möglichkeit auch wirklich in vollem Umfang ausnutzen können, die der PURUS Ihnen bietet, sollten Sie diese Bedienungsanleitung aufmerksam lesen. Sie enthält viele wichtige Hinweise zur Funktionsweise und zu den Eigenschaften Ihres PURUS.

DAS WICHTIGSTE AUF EINEN BLICK

NIE OHNE WASSER IM REINIGUNGSBEHÄLTER STAUBSAUGEN (min. 0,5 Liter), ansonsten können schwere Schäden am Motor auftreten!

ZUM DAMPFEN MUSS IMMER WASSER IN DEN FRISCHWASSERTANK GEFÜLLT WERDEN (max. 0,8 Liter), da sonst kein Dampf erzeugt werden kann und der Heizkessel und die Pumpe beschädigt werden können! (Siehe Kapitel "Saugen mit Dampfen" und "Reinigen und Dampfen" Seite 17-22).

BEIM AUFGAUGEN VON FLÜSSIGKEITEN NIEMALS GROßE FLÜSSIGKEITSMENGEN AUFGAUGEN (siehe Kapitel "Aufsaugen von Flüssigkeiten" Seite 23)!

KEINESFALLS ASCHE, SCHLAMM, BAUSTAUB, ZIGARETTENKIPPEN, LEICHT BRENNBARE ODER EXPLOSIVE SUBSTANZEN AUFGAUGEN!

KEINE DUFTESSENZEN IN DEN FRISCHWASSERTANK FÜLLEN, da sonst die Düsen verstopfen könnten. Den Frischwassertank nur mit max. 0,8 Liter Wasser füllen. (Siehe Kapitel "Aroma- und Balsamtherapie" Seite 32)

Reinigungsbehälter beim Einsetzen mit leichtem Druck nach unten drücken (evtl. einfetten - siehe Kapitel "Reinigung und Pflege" Seite 34) und den Deckel mit den beiden Verschlussklappen **IMMER GLEICHMÄßIG SCHLIEßEN**. Durch unterschiedliche Druckverteilung auf die Klappen besteht die Gefahr, dass diese abbrechen könnten!

Schlauch vorsichtig in das Mundstück am Gerät stecken (bei zu starkem nach oben Drücken der Klappe, besteht die Gefahr, dass diese brechen könnte)!

Bei größeren Türschwellen bitte den Tragegriff verwenden, da sonst die Räder oder der Schlauch durch zu starkes Ziehen beschädigt werden können!

DEN DAMPFAUGER "PURUS" NACH JEDER VERWENDUNG REINIGEN! Siehe Kapitel "Reinigung und Pflege". Ansonsten verschmutzt der Motor und wird defekt! Weiters ist die Hygiene nicht mehr gewährleistet - Auftreten von unangenehmen Gerüchen und Schimmelpilzen!

DIE FILTER IM GERÄT REGELMÄSSIG KONTROLLIEREN UND WECHSELN! Siehe Kapitel "Reinigung und Pflege" (Ansonsten kann der Motor verschmutzen und funktioniert nicht mehr).

DEN SCHLAUCH IMMER, WENN NICHT DAMIT GEARBEITET WIRD, IN DIE DAFÜR VORGESEHENE HALTERUNG AM GERÄT STECKEN! (siehe Pos. 14 in Kapitel "Gerätebeschreibung"). Sonst besteht die Gefahr, dass der Schlauch mit dem Handgriff zu Boden fällt und die Elektronik im Handgriff beschädigt wird!

DEN BEFÜLLTEN „PURUS“ NICHT SENKRECHT AUFSTELLEN, DA ANSONSTEN DAS WASSER IN DEN MOTOR GELANGEN KÖNNTE.

INHALTSVERZEICHNIS

- 1 Gerätebeschreibung
- 2 Das Rain System™
- 3 Sicherheitshinweise
- 4 Vorbereiten des Purus
- 5 Funktionsweise
- 6 Saugen ohne Dampf
- 7 Saugen mit Dampf
- 8 Reinigen und Dampfen
- 9 Aufsaugen von Flüssigkeiten
- 10 Zubehörteile
- 11 Aroma- und Balsamtherapie
- 12 Reinigung nach jeder Verwendung
 - 12a Reinigung und Pflege
 - 12b Entkalken des Gerätes
- 13 Sonderzubehör
- 14 Was ist wenn....
- 15 Service und Garantie

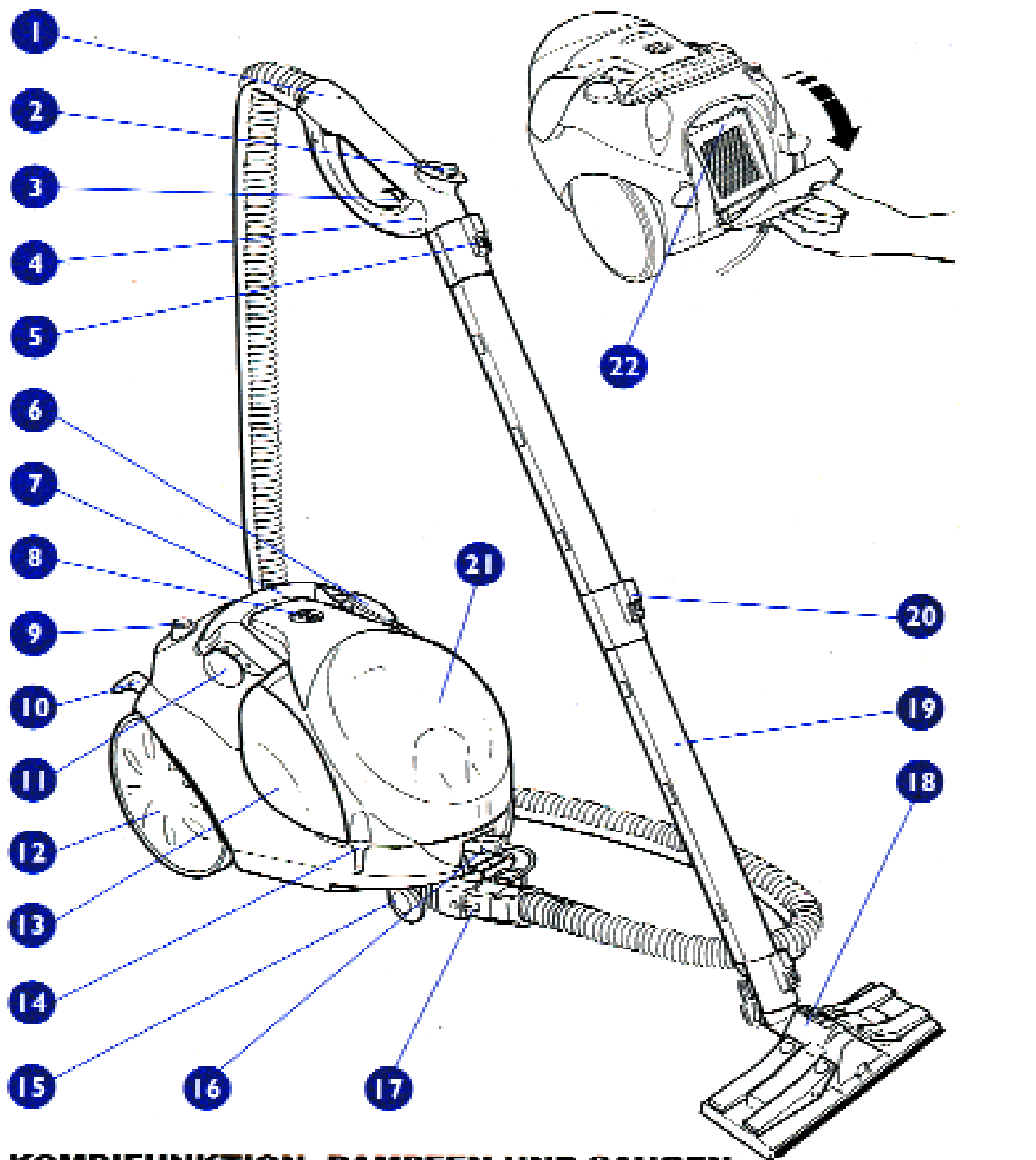

KOMBIFUNKTION: DAMPFEN UND SAUGEN

- | | | | |
|----|--|----|---|
| 1 | Pistolengriff | 13 | Deckelverschlusskappen |
| 2 | Drosselklappe | 14 | Park-System für Rohr |
| 3 | Dampftaste | 15 | Slalom-System |
| 4 | Fernsteuerung Saugen und Saugstärkenregler | 16 | Vorderer Gerätestecker |
| 5 | Feststelltaste Rohr und Zubehör | 17 | Mundstück Saugen/Dampfen |
| 6 | Taste Saugen und Stärkenregler | 18 | Kombidüse |
| 7 | Transportgriff | 19 | Verlängerungsrohr |
| 8 | Griff zum Öffnen vom Filterdeckel | 20 | Feststelltaste Rohr und Zubehör |
| 9 | Dampfmengenregler | 21 | Deckel für Reinigungsbehälter und Dampfversorgung |
| 10 | Kabelaufwicklung | 22 | HEPA Filter |
| 11 | Taste Dampf Ein/Aus | | |
| 12 | Rad mit Kratzschutzprofil | | |

1 GERÄTEBESCHREIBUNG

Basis-Set

Das nachfolgende Zubehör ist bei allen Geräten serienmäßig enthalten.



- A „Purus“ Grundgerät
- B Schlauch mit Pistole, zum Saugen und Dampfen
- C 2 Verlängerungsrohre
- D Kombidüse, zum Saugen und Dampfen
- E - Einsatz zu Kombibürste, für Teppichböden
- F - Einsatz zu Kombibürste, für glatte Böden (z.B. Parkett saugen)
- G - Einsatz zu Kombibürste, zur Aufnahme von Flüssigkeiten
- H Fensterwischer, groß
- I Turbodüse
- J Düsenbürste mit Kunststoffborsten, für Turbodüse
- K Saugaufsatz, für Turbodüse
- L Einfülltrichter
- M Ersatzdichtungen, 1 Satz (ohne Abbildung)

Spezial-Set

Das nachfolgende Zubehör ist bei den Geräten nicht serienmäßig enthalten.



- A Fensterwischer klein
- B Universal-Saugdüse (Symbolfoto)
- C Düsenbürste mit Metallborsten
- D Syphonbooster
- E Handbürste zum Saugen und Dampfen
 - Einsatz zu Handbürste für Polster (in der Handbürste eingesteckt)
- F - Einsatz zu Handbürste mit Bürstenkranz
- G Dreiecksdüse für Turbodüse
- H Staubdüse mit Drehgelenk
- I Polsteraufsatz für Turbodüse

WEITERE SONDERZUBEHÖR-SETS

Das nachfolgende Zubehör ist bei den Geräten nicht serienmäßig enthalten.

SAUGER-SET	SEITE 40
WELLNESS-SET	SEITE 45
BÜGEL-SET	SEITE 47
PROFI-SET	SEITE 49
DAMPFTURBOBÜRSTEN-SET	SEITE 51

WAS IST DAS RAIN-SYSTEM ?

Die Qualität der Luft, die wir einatmen, hat einen großen Einfluss auf unsere Gesundheit. Feiner Staub besteht aus Tausenden von winzig kleinen Partikeln, mikroskopisch kleinen Fasern, Ruß, Smog, Krankheitserregern und Milben. Mit dem Purus lassen sich die täglichen Reinigungsarbeiten bewiesen gründlicher durchführen, was vor allem in Haushalten sehr praktisch ist, in denen Kinder oder Personen leben, die unter Allergien leiden. Pollen zum Beispiel gelangen durch offene Fenster in unsere Wohnungen und werden dann, da sie sehr leicht sind, vom Luftzug fortgetragen und schweben sogar stundenlang in der Luft. Ein weiterer starker Allergieauslöser sind unsere Haustiere.

Der Purus ist mit dem exklusiven RAIN-SYSTEM™ ausgestattet, das den Staub durch einen Mikro-Zerstäuber ausfiltert.

Wie auf der Abbildung zu sehen ist, erzeugen die beiden Düsen einen Wirbel aus zerstäubtem Wasser und Luft, von dem die Schmutzpartikel in der Luft ausgefiltert und in das im Behälter enthaltene Wasser gespült werden.

Insgesamt verfügt das Gerät über **DREI FILTERSTUFEN** für die Luft, bevor sie aus dem Gerät geleitet wird. Auf der ersten Filterstufe wird der Staub im **WASSER** gefiltert, die zweite Filterstufe wird von einem speziellen waschbaren **SCHWAMMFILTER** gebildet und die dritte vom außergewöhnlichen **H.E.P.A. - FILTER**, der in der Lage ist, Partikel bis zu 0,003 mm auszufiltern, die nicht vom Wasser zurückgehalten worden sind. Dieser leistungsstarke Filter hat eine Wirksamkeit von 99,97 %, so dass die Luft, die aus dem Purus austritt, perfekt sauber ist.

Der Purus zeichnet sich aber nicht nur durch seine starke Saugleistung aus, sondern auch durch ein intelligentes und umweltschonendes Filtersystem. Filter aus Papierbeuteln, die getrennt erworben werden müssen, sind bei diesem Gerät nicht mehr nötig. Das heißt, dass weniger Verbrauchsmaterial benötigt wird, das erst besorgt werden muss und anschließend in den Hausmüll wandert, und der Gerätebetrieb damit sparsamer ist. Durch das professionelle Dampfen können außerdem alle Flächen hygienisch sauber gemacht und sterilisiert werden, für die sonst gesundheits-schädliche chemische Reinigungsmittel benötigt werden. Der praktische Purus ist mit einem System ausgestattet, das das kontinuierliche Nachfüllen von Wasser in den Kessel möglich macht, so dass keine unnötigen Wartezeiten entstehen und gleichzeitig höchste Sicherheit gewährleistet ist.



WICHTIGE SICHERHEITSHINWEISE

1. Die Hinweise im vorliegenden Handbuch müssen aufmerksam gelesen werden, da sie wichtige Angaben für den Gebrauch und die Pflege des Gerätes enthalten.
2. Nach dem Auspacken muss kontrolliert werden, ob das Gerät unversehrt und vollständig ist. Dabei besonders gut das Gehäuse des Purus und die Schachtel mit den Zubehörteilen kontrollieren.
3. Im Zweifelsfall das Gerät nicht benützen und Rücksprache mit fachlich qualifiziertem Personal halten.
4. Das Gerät nicht benützen, wenn sich Beschädigungen am Kabel oder den Steckern feststellen lassen.
5. Nach Auftreten von Funktionsstörungen darf das Gerät nicht mehr benutzt werden. Bei Funktionsstörungen das Multifunktionsgerät abschalten und auf keinen Fall versuchen, das Gerät selbst zu reparieren. Eventuell notwendige Reparaturen dürfen nur von einem zugelassenen Kundendienstzentrum durchgeführt werden.
6. Falls das Gerät herunterfällt oder umkippt, das Gerät sofort ausschalten und kontrollieren, ob Flüssigkeit ausgetreten ist. In diesem Fall den Wasserbehälter leeren, auswaschen und die nassen Teile abtrocknen.
7. Das Gerät darf ausschließlich zu dem Zweck verwendet werden, für den es entwickelt worden ist, und zwar als Multifunktionsgerät für den Hausgebrauch, zum saubermachen der Wohnung. Jeder andere Gebrauch ist unsachgemäß und damit gefährlich. Der Hersteller kann nicht für Schäden haftbar gemacht werden, die durch unsachgemäßen, falschen oder unvernünftigen Gebrauch des Gerätes entstanden sind.
8. Es dürfen **KEINESFALLS** große Wassermengen aufgesaugt werden!
9. Das Gerät darf nicht in der Nähe von explosiven Stoffen, leicht brennbaren Stoffen, Gas und offenem Feuer verwendet werden.
10. Die Lüftungsöffnungen am Gerät müssen frei sein! Vor Gebrauch sicherstellen, dass die Lüftungsöffnungen nicht durch Schmutz, trockene Verkrustungen usw. verstopft sind. Eventuell vorhandenen Schmutz und Ablagerungen entfernen und dabei die Hinweise aus dem vorliegenden Handbuch beachten.
11. Das Gerät gehört nicht in Kinderhände! Das Gerät darf nur unter angemessener Aufsicht von Kindern oder von Personen benützt werden, die mit dem Umgang vertraut sind.
12. Auf keinen Fall die Teile berühren, die durch den Dampf heiß geworden sind! Verletzungsgefahr!
13. Das Gerät nur mit dem dafür vorgesehenen Originalzubehör benutzen. Die Verwendung anderer Zubehörteile kann gefährlich sein!
14. Das Gerät vor Witterungseinflüssen wie Regen, Hagel, Schnee, Wind usw. schützen.
15. Es ist strengstens verboten, mit dem Gerät giftige, leicht brennbare oder explosive Substanzen, sowie glühende Zigarettenkippen oder brennende Zigaretten aufzusaugen!
16. Nicht zum Saubermachen vom Abzug oder vom Kamin verwenden! Nicht zur Entfernung öliger Substanzen (wie z.B. Ruß) verwenden! Das Zuwiderhandeln gegen diese Vorschrift kann den Bediener und andere Personen in ernste Gefahr bringen!

17. Im Zweifelsfall den Purus nicht zum Saubermachen von Textilien oder anderen Materialien (Bambusmatten, antike Teppiche, Matten und Wandteppiche aus weichen synthetischen Materialien usw.), sowie empfindlichen Flächen verwenden, die nicht für das Dampfreinigen oder das Dampfsaugen geeignet sind. Nähere Informationen hierzu erhalten Sie beim Fachpersonal oder Händler, bei dem Sie die Matte oder den Teppich gekauft haben. Der Hersteller ist nicht für Schäden an Teppichen und anderen Gegenständen haftbar, die durch Dampfsaugen mit dem Purus entstanden sind.
18. Der Purus arbeitet mit Dampf, der beim Austreten aus dem Gerät bis zu 150° C heiß sein kann! Verbrennungsgefahr! Den Dampfstrahl nicht auf Körperteile richten!
19. Den Purus immer ausschalten, wenn er nicht benützt wird, auch wenn es sich nur um eine kurze Arbeitspause handelt.
20. Wenn Kinder in der Nähe sind, ist größte Vorsicht beim Umgang mit dem Gerät geboten!
21. Den Dampfstrahl nicht direkt auf die Karosserie von Autos oder Motorrädern richten, da Plastikteile und lackierte Teile dadurch beschädigt werden können.
22. Das Gerät nicht am Stromkabel hochheben oder beim Saubermachen hinter sich herziehen!
23. Wenn das Gerät nicht mehr gebraucht und endgültig außer Betrieb genommen wird, dafür sorgen, dass das Gerät nicht mehr eingeschaltet werden kann. Alle Teile, die vor allem für spielende Kinder eine potentielle Gefahrenquelle darstellen, müssen entfernt werden.
24. Ausgemusterte Geräte gehören nicht in den Hausmüll, sondern müssen an einer Sammelstelle für den Sondermüll abgegeben werden, damit sie umweltgerecht entsorgt werden können. Viele Gerätekomponenten lassen sich recyceln und für die Herstellung anderer Gegenstände wieder verwenden. Schützt eure Umwelt!

Der Purus entspricht den Vorgaben der strengsten internationalen Sicherheitsvorschriften. Das Gerät ist konform mit der europäischen Richtlinie 89/336/CEE und späteren Änderungen zur elektromagnetischen Kompatibilität. Das Gerät ist konform mit der europäischen Richtlinie 73/23/CEE und späteren Änderungen.



ACHTUNG!

Verbrennungsgefahr, niemals den heissen Dampfstrahl auf Personen, Tiere, Steckdosen, Elektrogeräte oder das Gerät selbst richten, um dieses zu reinigen.

Den Purus auf den Boden stellen. Bevor der Schlauch des Purus angeschlossen und der Stecker eingesteckt wird, **MUSS WASSER EINGEFÜLLT WERDEN.**

Dazu wie folgt vorgehen:

Deckel öffnen

Die Verschlussklappen vom Behälterdeckel öffnen und dazu zuerst nach innen,

dann nach oben drücken und dabei die Verschlussklappen seitlich wegklappen.

Den Deckel nach oben heben und beiseite legen.

Befüllen des Reinigungsbehälters

Zum Befüllen kann der Reinigungsbehälter aus dem Gerät genommen werden.

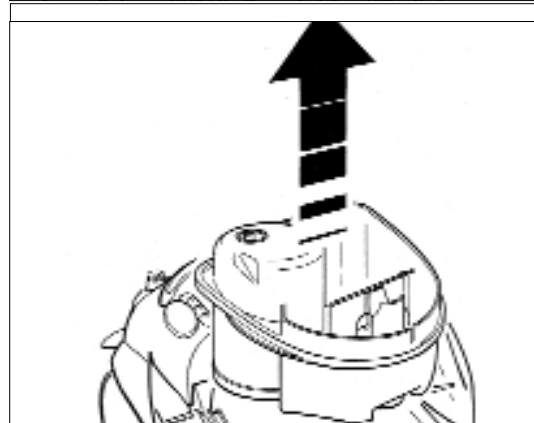
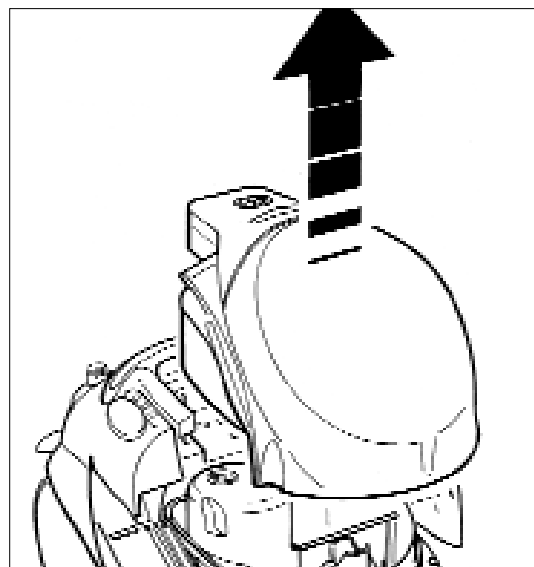
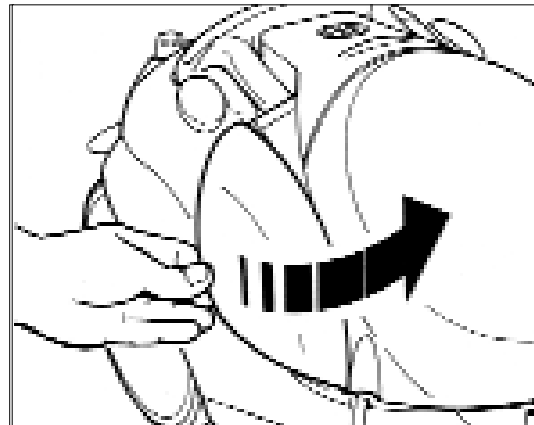

4 VORBEREITEN DES PURUS



So lässt er sich bequem unter den Wasserhahn halten. **Maximal 0,7 Liter kaltes Leitungswasser in den Reinigungsbehälter einfüllen.**

ACHTUNG!

Den Wasserstand im Reinigungsbehälter anhand der Markierung auf der beweglichen Trennwand kontrollieren. Das Wasser darf auf keinen Fall die Höchstmarkierung im Reinigungsbehälter übersteigen, da sonst die elektronische Überlaufsicherung zugeschaltet wird und der Motor von selbst abstellt! Nach dem Füllen des Reinigungsbehälters mit 0,7 Liter Wasser können noch maximal 0,9 Liter Flüssigkeit aufgesaugt werden!

DEN REINIGUNGSBEHÄLTER MIT LEICHEM DRUCK NACH UNTEN, EINSETZEN.

ACHTUNG! Das Gerät darf auf keinen Fall ohne Reinigungsbehälter benutzt werden, sonst kommt es zu schweren Schäden am Gerät!

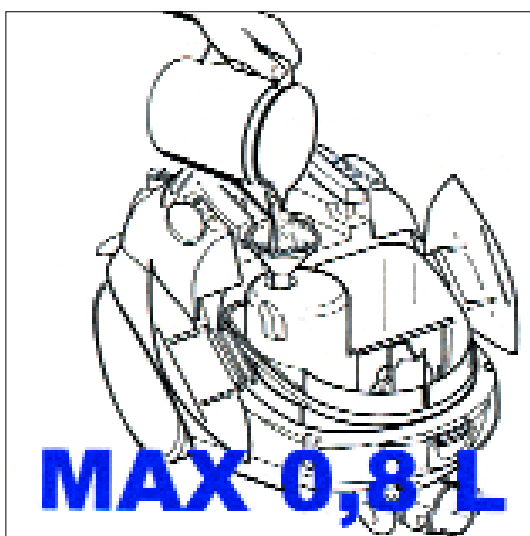

Nun kann der Frischwasserbehälter mit Leitungswasser befüllt werden. Dazu den beigefügten Trichter verwenden. Maximal 0,8 Liter kaltes Wasser in den Behälter füllen.

ACHTUNG! In den Frischwasserbehälter darf nur kaltes Wasser gefüllt werden! Auf keinen Fall warmes oder heißes Wasser einfüllen!

Den Wasserbehälter unbedingt wieder mit dem Verschlussknopf verschließen!

Gehäusedeckel aufsetzen und die seitlichen Klappen verriegeln, dabei den Gehäusedeckel leicht nach unten drücken.

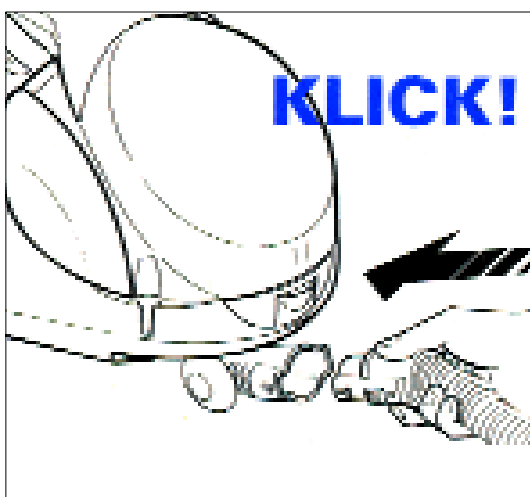

Schlauch anschließen

Den Schlauch mit dem Mundstück in die vordere Öffnung des SLALOM-SYSTEM™ stecken. Am Mundstück gibt es eine Sperrtaste. Das Mundstück in die Öffnung drücken, bis die Sperrtaste hörbar einrastet.

Anschließend den Stecker, der sich am Schlauch befindet, in die Gerätesteckdose stecken, dabei die Schutzabdeckung hinunterklappen.



Achtung!
Der Sicherungshaken muss an der Sperre am Deckel einrasten! Erst dann ist der Stecker richtig eingesteckt.

Das SLALOM-SYSTEM™

DER PURUS VERFÜGT ÜBER DAS EXKLUSIVE UND AUSGESPROCHEN PRAKTISCHE SLALOM SYSTEM™, DURCH DAS DAS GERÄT ÜBERRASCHEND WENDIG IST. DIE VORDEREN LENKROLLEN UND DAS MUNDSTÜCK MIT LENKROLLE GARANTIEREN FÜR UNEINGESCHRÄNKTE BEWEGUNGSFREIHEIT. AUSSERDEM VERSCHLEISST DER SCHLAUCH NICHT WIE BEI HERKÖMMLICHEN GERÄTEN, DA ER AUF EINER ROLLE LÄUFT UND NICHT ÜBER DEN BODEN SCHLEIFT.

Die Rohre zum Saugen und Dampfen an den Schlauch anschließen. Die Rohre dabei ineinander stecken, bis diese hörbar einrasten.

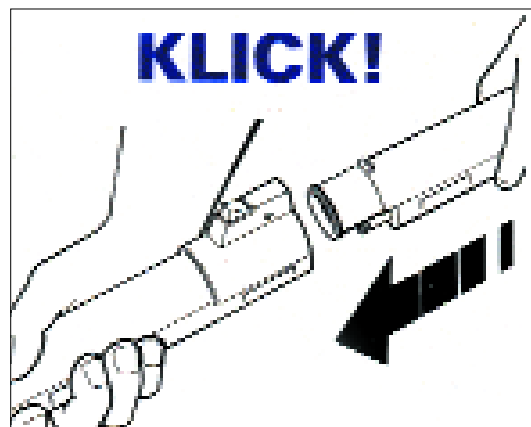

Das Stromkabel bei Gebrauch von den Haken immer abwickeln. Wenn das Gerät neu ist, befindet sich das Stromkabel lose im Karton.

Den Netzstecker in eine Steckdose stecken.

Jetzt kann das Gerät benutzt werden.

Nach Gebrauch des Gerätes das Kabel immer auf die Haken an der Geräterückseite wickeln.

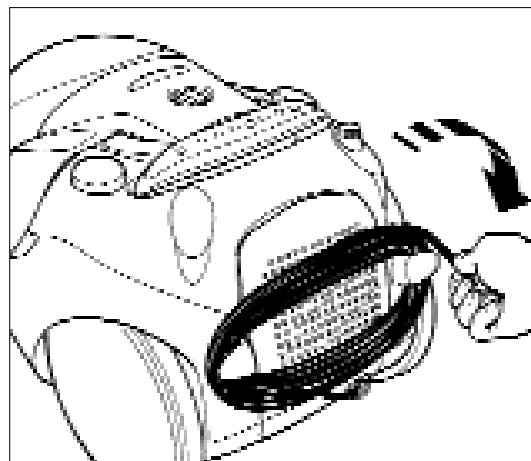

5 FUNKTIONSWEISE

Wie in Kapitel 4 beschrieben den Reinigungsbehälter und den Kessel mit Wasser füllen. Das geeignete Zubehörteil aussuchen. Die Zubehörteile befinden sich in einer getrennten Verpackung im Karton.

Hier soll erläutert werden wie der Purus bedient wird. Am Gerät gibt es zwei Steuertasten und einen Dampfstarkegler.

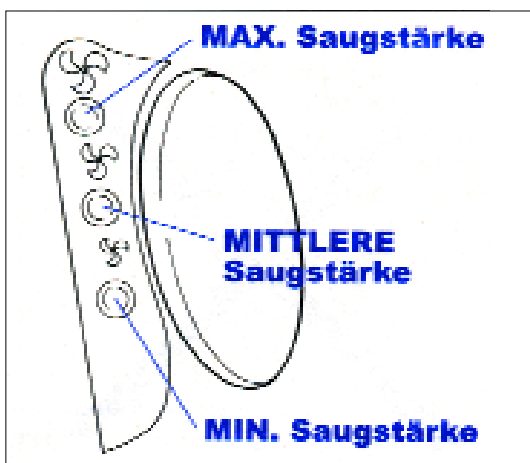

Wenn man das Gerät von oben betrachtet, sieht man eine Taste mit einem Gebläsesymbol. Mit dieser Taste kann der elektronische Saugstärkenregler eingeschaltet werden, um die geeignete Saugstärke einzustellen. Durch Druck auf die Taste wird die Saugfunktion eingeschaltet. Durch weiteres Gedrückthalten der Taste kann die gewünschte Saugstärke gewählt werden. Das Gerät schaltet sich mit mittlerer Saugstärke ein.

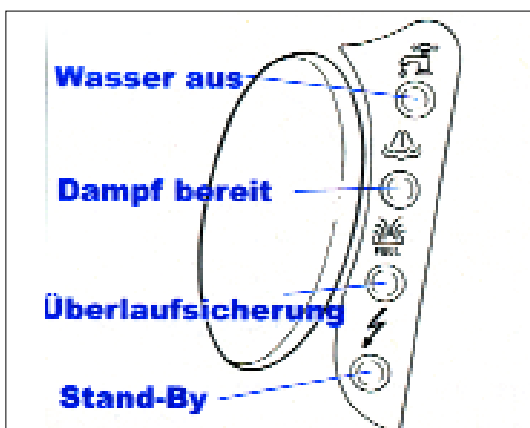

Gegenüber der Taste mit dem Gebläsesymbol sehen Sie die Taste mit dem Dampf-Symbol. Das Zeichen mit Wasserhahn zeigt an, wenn der Wassertank leer ist. Das Dampfzeichen leuchtet bei Dampfbereitschaft auf. Die Überlaufschutzfunktion wird durch einen Alarmton und durch Aufleuchten angezeigt. Das Blitzzeichen zeigt die Stand-By Funktion an.

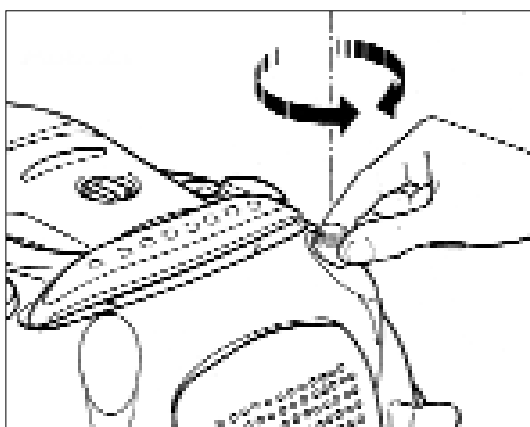

Am Dampfstarkegler kann die Dampfmenge stufenlos reguliert werden.

ACHTEN SIE DARAUF, DASS DER DAMPFREGLER GEÖFFNET IST. FALLS ER GANZ ZUGEDREHT IST, KANN KEIN DAMPF ENTWEICHEN.

Den Netzstecker in die Steckdose stecken.

Den Reinigungsbehälter, wie in Kapitel 4 "Vorbereiten des Purus", mit maximal 0,7 Liter Wasser füllen und den Schlauch anschließen.

Der Reinigungsbehälter muss immer mit 0,7 Liter Wasser gefüllt sein.

Die Taste für die Saugfunktion drücken.

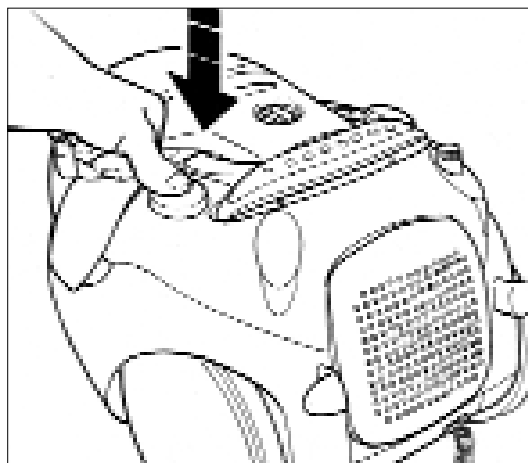

Das Gerät schaltet sich mit mittlerer Saugstärke ein. Wenn Fußböden sauber gemacht werden sollen, die Taste so lange gedrückt halten, bis das Gerät mit maximaler Saugstärke läuft - wird durch das Lichtzeichen angezeigt.

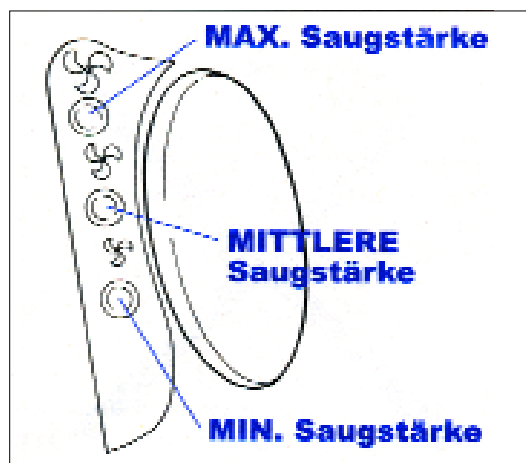

Mit der Fernbedienung am Pistolengriff (roter Knopf) kann die Saugfunktion ein- oder ausgeschaltet werden. Die rote Taste funktioniert genau so wie die Taste am Gerät. Dass heißt, wenn sie einmal gedrückt wird, wird das Saugen ein- bzw. ausgeschaltet, wenn sie länger als 2 Sekunden gedrückt wird, wird die Saugstärke verändert.

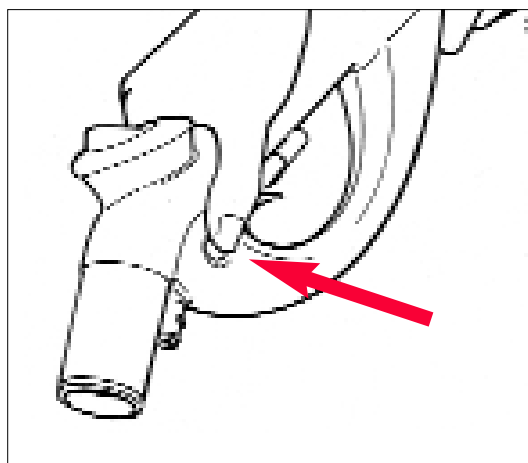

6 SAUGEN OHNE DAMPF

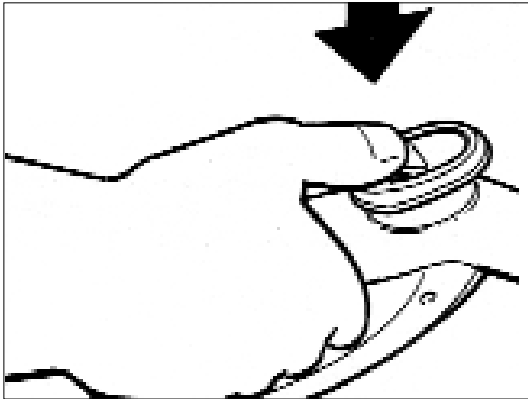

Damit das Gerät optimal bei maximaler Saugstärke arbeitet, muss die Drosselklappe am Pistolengriff geschlossen bleiben.

Die Drosselklappe dient auch dazu, die Saugleistung beim Absaugen von Vorhängen, Seidenteppichen und leichten Materialien zu verringern, indem diese geöffnet wird.



Zum Saugen von harten Fußböden (z.B. Fliesen oder Parkett) die Rohre zum Saugen und Dampfen mit der Kombidüse D und dem weißen Bürsteneinsatz verwenden.



Zum Saugen von Teppichen die Rohre zum Saugen und Dampfen mit der Kombidüse D und dem Parketteinsatz verwenden.



Die Trockensaugdüse kann für jeden Boden verwendet werden.

Natürlich können auch andere Zubehörteile, wie z.B. die Handbürste (E) oder die DRESS-FIT™-Düse mit der Aufsatzdüse (G+I) nur zum Saugen verwendet werden. Den Reinigungsbehälter nach Beendigung der Arbeit ausleeren und reinigen!

ACHTUNG !

NACH JEDEM GEBRAUCH MUSS DAS GERÄT GEREINIGT WERDEN. (SIEHE KAPITEL REINIGUNG NACH JEDER VERWENDUNG - SEITE 33)

Im Fachhandel ist extra Saugerzubehör nur für Trockensaugen erhältlich.

SAUGEN MIT DAMPF 7

Das Dampfsaugen bietet sich für viele verschiedene Reinigungsarbeiten zu Hause an. Mit dem sterilisierenden Dampf werden Badezimmer, Betten und Matratzen hygienisch sauber und das ohne gesundheitsschädliche Reinigungsmittel und ohne Anstrengung. Das Gerät dampft und saugt gleichzeitig Schmutz, Dampf, Kondenswasser und Flüssigkeiten auf. Den Reinigungsbehälter und den Kessel so mit **WASSER FÜLLEN**, wie es in Kapitel 4 "Vorbereiten des Purus" beschrieben ist. Den Netzstecker in die Steckdose stecken.

Die Taste für die Dampffunktion drücken.

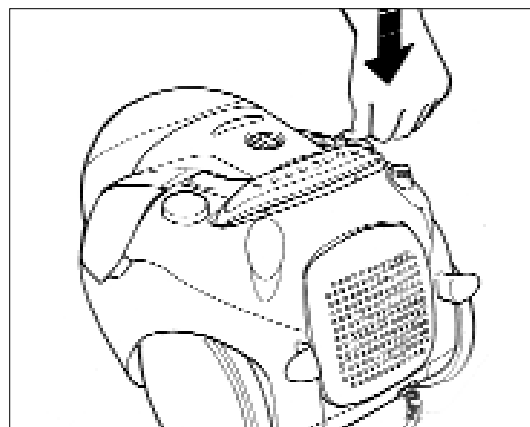

Die Kontrollleuchte beginnt zu blinken und zeigt an, dass das Wasser im Kessel aufgeheizt wird. Nach ca. 5 Min. hört die Kontrollleuchte auf zu blinken, jetzt kann mit dem Dampfen begonnen werden.

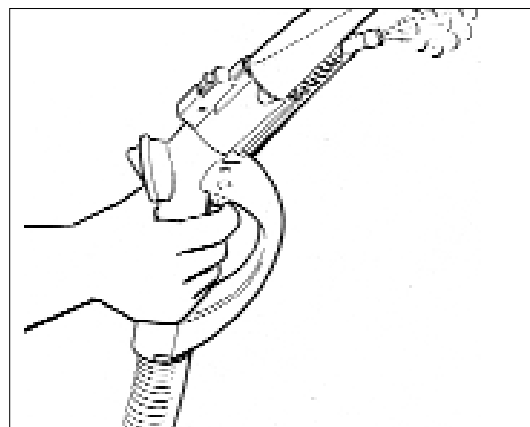

Um den Dampfstrahl einzuschalten, den Abzug am Pistolengriff drücken.

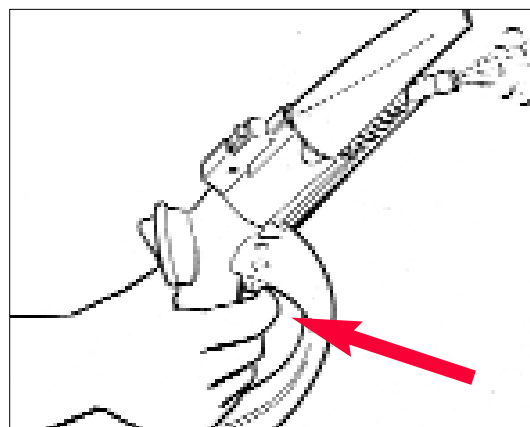

WICHTIG ! Zu Beginn der Arbeiten den Dampfstrahl nicht einschalten, solange die Kontrollleuchte neben der Dampftaste noch blinkt! Bei intensivem Dampfen mit dem Gerät kann die Kontrollleuchte erneut zu blinken beginnen. Das bedeutet, dass sich die elektromagnetische Pumpe eingeschaltet hat, die das Wasser in den Kessel pumpt. Es kann trotz des Blinkens weitergearbeitet werden.

7 SAUGEN MIT DAMPF

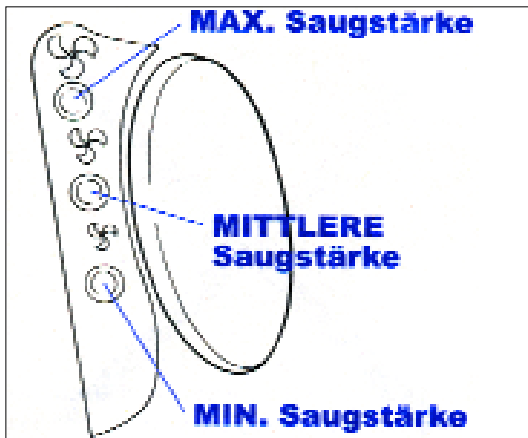

Wenn gleichzeitig gedampft und gesaugt werden soll, muss die geeignete Saugstärke eingestellt werden.

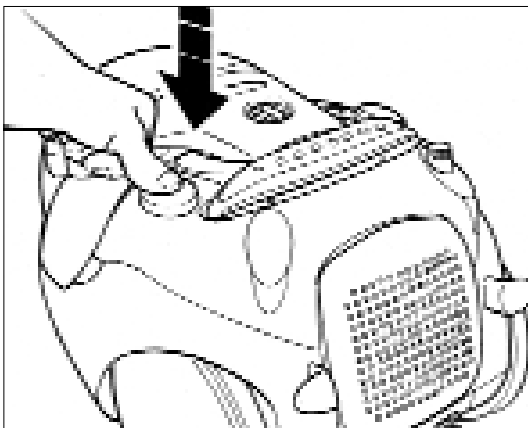

Die Saugfunktion einschalten und dazu einmal auf die Taste drücken. Wenn Fußböden sauber gemacht werden sollen, die Taste solange gedrückt halten, bis das Gerät mit maximaler Saugstärke läuft.

ACHTUNG ! Besondere Vorsicht beim Dampfen ist geboten, beim Parkett, Terracottaböden und synthetischen Materialien.

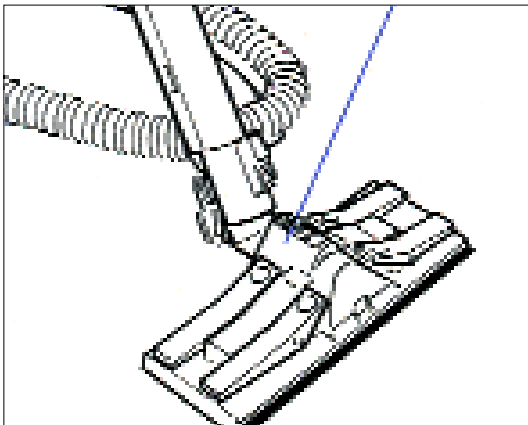

Zum Säubern von Fußböden die Rohre zum Saugen und Dampfen (C) zusammen mit der Kombidüse (D) benutzen.

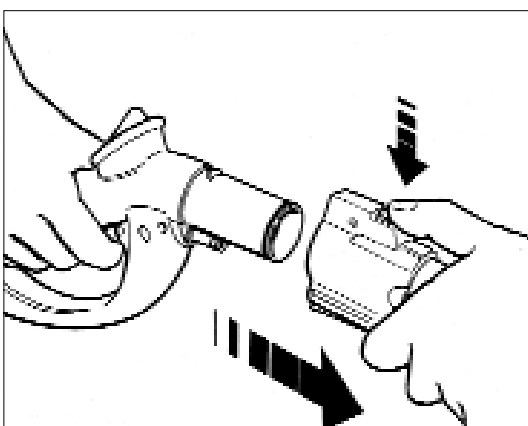

Den Pistolengriff oben auf die Rohre stecken.

Damit das Gerät mit maximaler Saugstärke arbeitet, muss die Drosselklappe am Pistolengriff geschlossen bleiben.

Die Drosselklappe dient auch dazu, die Saugleistung beim Absaugen von Vorhängen, Seidenteppichen und leichten Materialien zu verringern.

ACHTUNG! Wird abwechselnd Staub und Flüssigkeit gesaugt, kann es zur Verstopfung an der Drosselklappe kommen. Daher sollte darauf geachtet werden, dass auch die Drosselklappe regelmässig gereinigt wird!

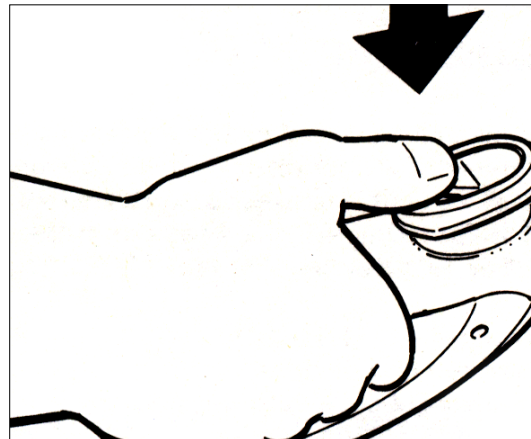

Wenn mit dem Gerät gedampft wird, kann es vorkommen, dass das Wasser im Wasserbehälter zu Ende geht. Der Wassermangel wird von einem Alarmton angezeigt.

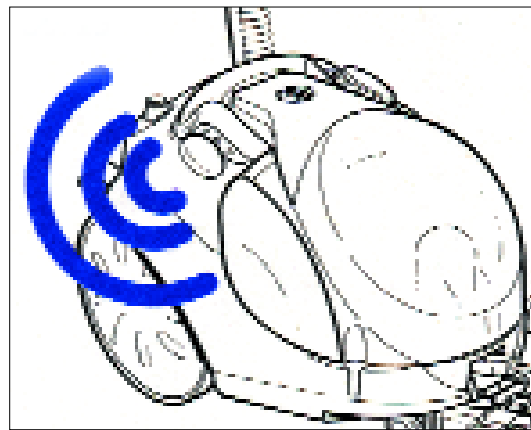

Auch durch Aufleuchten der roten Kontrollleuchte mit dem Wasserhahnsymbol wird der Wassermangel angezeigt. In diesem Fall das Gerät abschalten und Wasser nachfüllen.

Dabei die Anweisungen in Kapitel 4 "Vorbereiten des Purus" (Seite 11) beachten.

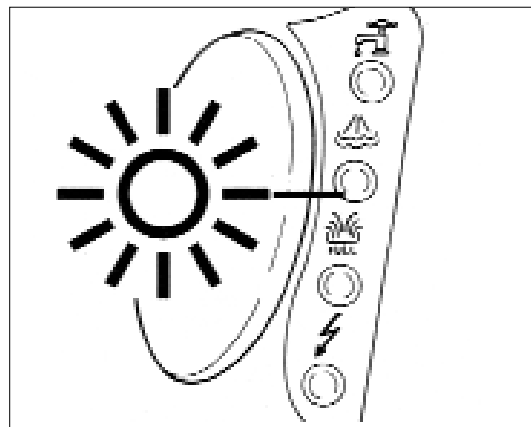

Um problemlos in der kombinierten Dampfsaugfunktion zu saugen, wird dazu geraten, die Fernbedienung für das Saugen an der Seite vom Pistolengriff zu benutzen (rote Taste). Die rote Taste funktioniert genauso wie am Gerät. Das heißt, wenn sie einmal gedrückt wird, wird das Saugen ein- bzw. ausgeschaltet, wenn sie länger als 2 Sekunden gedrückt wird, wird die Saugstärke verändert.

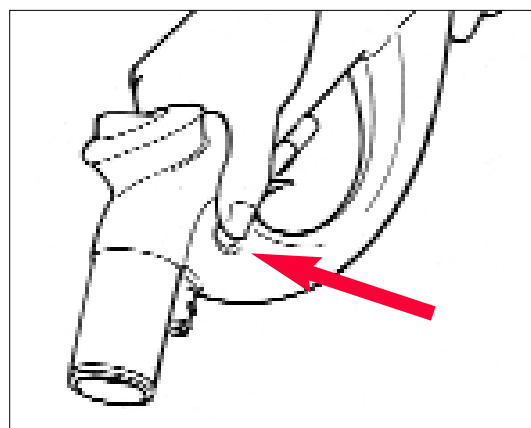

7 SAUGEN MIT DAMPF

Die rote Kontrollleuchte neben der Ein/Aus Taste leuchtet auf und weist auf die Alarm-situation hin.

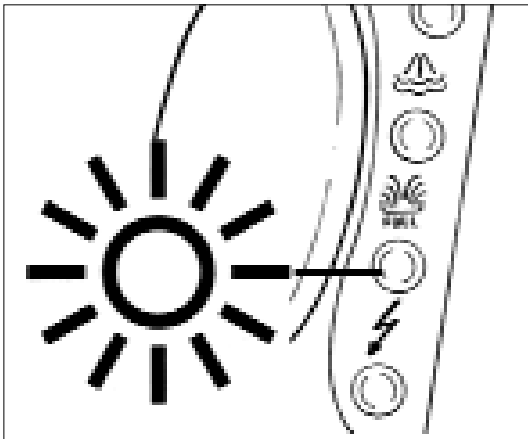

ACHTUNG! Da mit dem Gerät insgesamt 1,6 Liter Wasser, Schmutzwasser, Flüssigkeiten, Dampf usw. aufgesaugt werden können, und der Reinigungsbehälter vor Arbeitsbeginn schon mit 0,7 Liter Wasser gefüllt wurde, können noch ca. 0,9 Liter dazu aufgesaugt werden. Danach schaltet sich die elektronische Überlaufsicherung zu, die umgehend den Motor abschaltet.

(Weiteres siehe Kapitel 9 Aufsaugen von Flüssigkeiten)

Außerdem schaltet sich der Alarmton ein.

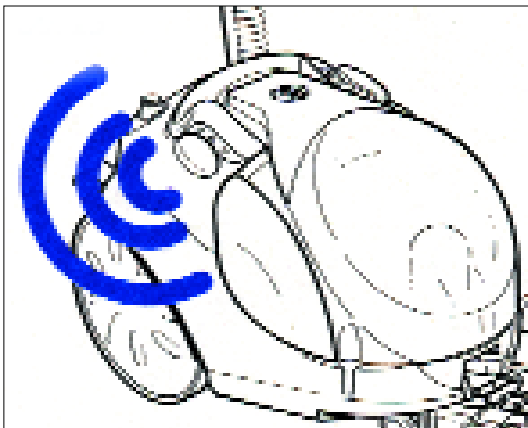

Beim Dampfen kann die Stärke vom Dampfstrahl am Dampfstarkeuregler verstellt werden, der sich an der Geräterückseite befindet. Den Regler entsprechend der Angaben drehen (Plus / Minus), um den Dampfstrahl zu verstärken oder zu verringern.

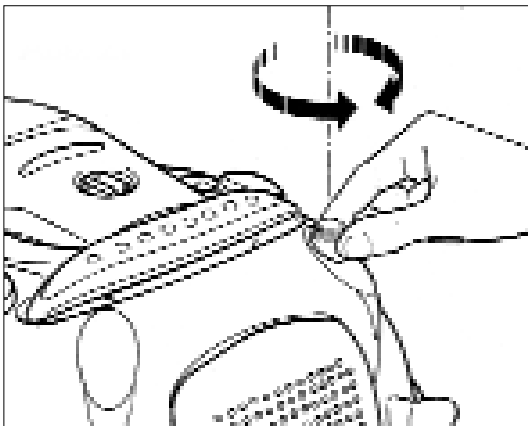

ACHTUNG! Nach jedem Gebrauch muss das Gerät gereinigt werden. (siehe Kapitel „Reinigung nach jeder Verwendung“)

Dieses Kapitel enthält Hinweise und Tipps für das richtige Arbeiten mit Dampf. Mit dem Dampfstrahl können auch Stoffe, Vorhänge und Polster aufgefrischt und gereinigt werden.

Zum gründlichen Reinigen von Teppichen und Teppichböden sollte der Dampfstrahl am Dampfstärkenregler zuerst auf das Minimum gestellt werden. Die Dampfstärke kann dann nach und nach erhöht werden, um eine Beschädigung der gedampften Flächen zu vermeiden.

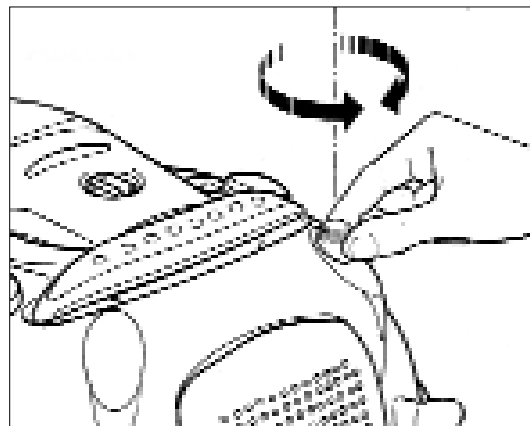

Wenn Teppiche und Teppichböden gedampft werden, sollte der Teppichaufsatz (E) verwendet werden. Der Teppichaufsatz für Polster und Teppichböden eignet sich zum Säubern von großen textilen Bodenbelägen und von Wandteppichen, **FALLS DIESE DAS DAMPFEN VERTRAGEN.**

Zuerst den Bürstenaufsatz entfernen und dann den Teppichaufsatz unten auf die Kombidüse stecken und dazu den vorderen Haken einschnappen lassen.

ACHTUNG!

Bei wertvollen Teppichen unbedingt den Händler fragen, ob der Teppich farbecht ist. Immer an einer verdeckten Stelle den Teppich auf Farbechtheit prüfen und dabei nur die minimale Dampfstufe verwenden!

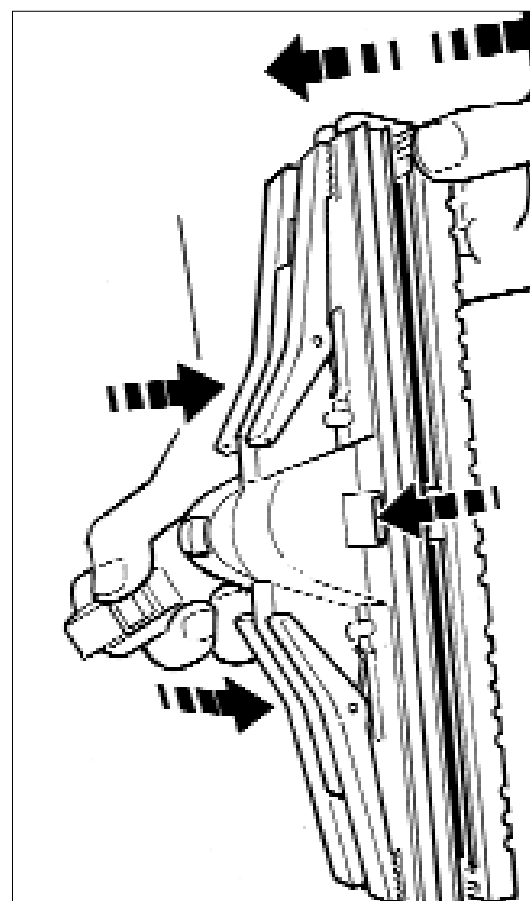

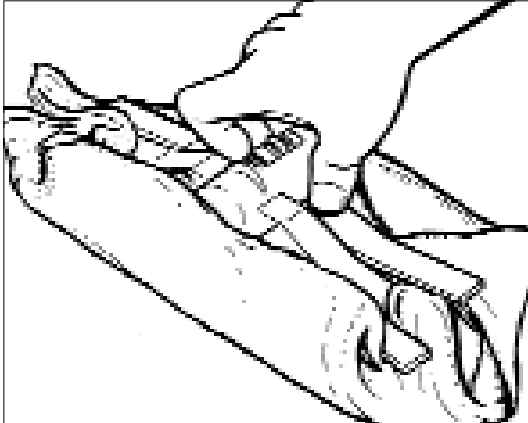

Um empfindlichere Stoffe zu schützen, sollte ein Tuch um die Kombidüse geschlagen werden. Durch vorsichtiges Dampfen von Teppichen und Polstern und vor allem Matratzen lassen sich hervorragend Hausstaubmilben und anderes Ungeziefer bekämpfen, das sich in Textilien einnistet.

Mit dem Dampfstrahl werden Toiletten, Duschen, Badewannen usw. hygienisch sauber. Heißer Dampf hat eine unübertroffen gute Wirkung bei der Entfernung von Kalkablagerungen und verhilft Armaturen und Chromteilen zu strahlendem Glanz. Dazu ist die DRESS-FIT™-Düse (O) bestens geeignet. (siehe Kapitel 10 Zubehörteile)

Wenn empfindliche Gegenstände (z.B. Pflanzen) sauber gemacht werden sollen, den Dampfstrahl im Abstand von 20-40 cm halten. Direkten Kontakt von Dampf und Gegenstand vermeiden.

Es muss darauf geachtet werden, dass die Gegenstände, die gedampft werden sollen, nicht beschädigt werden. Im Zweifelsfall ein Tuch um das jeweilige Zubehör wickeln und für ein schonendes Dampfen, mit geringster Dampfstärke arbeiten. Bei Fragen wenden sie sich an einen Fachmann.

Beim Säubern von Leichtmetallfelgen von Autos muss der Dampfstrahl im Abstand von mindestens 10-20 cm gehalten werden. Den Dampfstrahl nicht direkt mit der Felge in Kontakt bringen, da die Felge einen transparenten Schutzüberzug hat, der temperaturempfindlich ist.

ACHTUNG!

Nach jedem Gebrauch muss das Gerät gereinigt werden. (siehe Kapitel Reinigung nach jeder Verwendung - Seite 33)

ACHTUNG !

Wenn Flüssigkeiten aufgesaugt werden sollen, braucht kein Wasser in den Reinigungsbehälter gefüllt werden.

Auf keinen Fall grosse Flüssigkeitsmengen aufsaugen, z.B. indem das Rohr ins Wasser getaucht wird !

Es können maximal 1,6 Liter Wasser aufgesaugt werden !

Zum Aufsaugen von Flüssigkeiten vom Boden immer die Kombibürste (D) mit Aufsatz (G) verwenden.

An die Rohre (B) stecken und dann das andere Rohrende mit leichtem Druck auf den Pistolengriff stecken.

ACHTUNG ! Das Aufsaugen grosser Flüssigkeitsmengen, z.B. durch Eintauchen des Rohres ins Wasser, ist verboten!

Um Restflüssigkeiten aufzusaugen, z.B. aus einem kleinen Behälter immer die kleine transparente Aufsteckdüse (K) für die DRESS-FIT™-Düse verwenden.

Dazu wie folgt vorgehen:

Behälter zum Aussaugen immer auf den Boden stellen. **NIEMALS DIE DÜSE ZU TIEF INS WASSER EINTAUCHEN!** Nur an der Oberfläche der Flüssigkeit saugen.

Das Gerät einschalten und dazu die Saugtaste drücken.

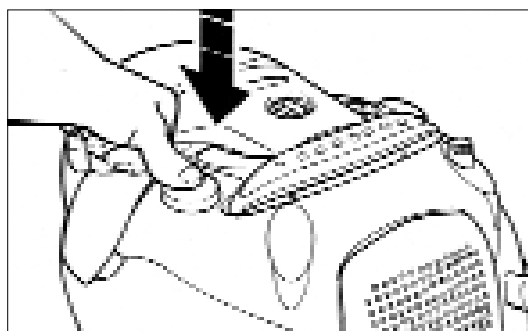
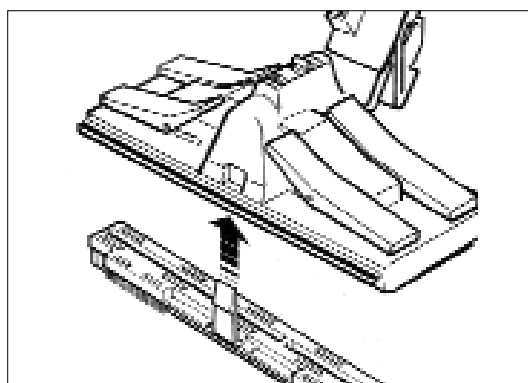
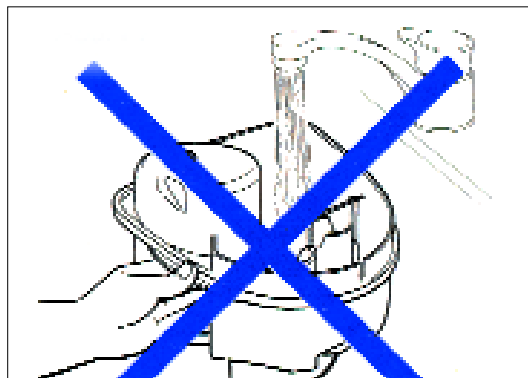

9 AUFSAUGEN VON

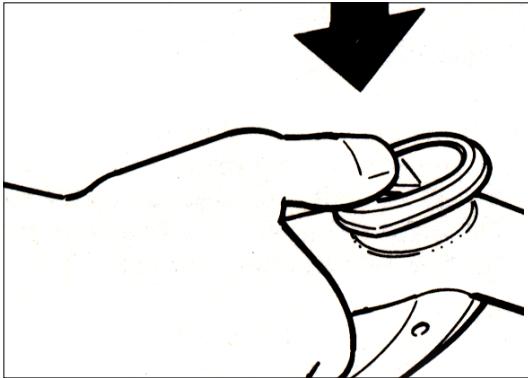

Damit das Gerät mit maximaler Saugstärke arbeitet, muß die Drosselklappe geschlossen bleiben.

Wenn Flüssigkeiten vom Fußboden aufgesaugt werden sollen, kann die Drosselklappe leicht geöffnet bleiben. Dadurch geht das Aufsaugen zwar langsamer, die Flüssigkeit wird aber besser aufgenommen.

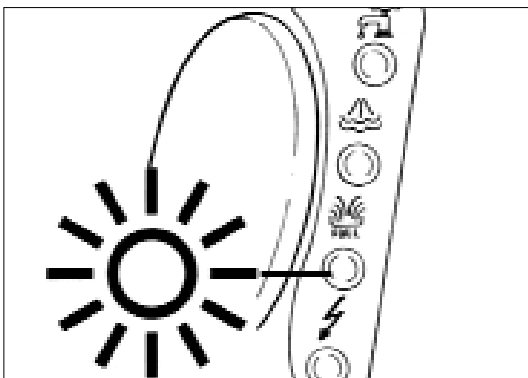

Die rote Kontrollleuchte neben der Ein/Austaste leuchtet auf, wenn der Reinigungsbehälter voll ist und weist auf die Alarmsituation hin.

Mit dem Gerät können maximal etwa 1,6 Liter Wasser aufgesaugt werden, danach schaltet sich die elektronische Überlaufsicherung zu, die umgehend den Motor abstellt.

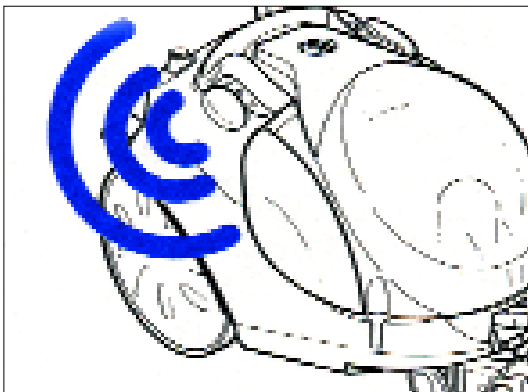

Außerdem schaltet sich der Alarmton ein.

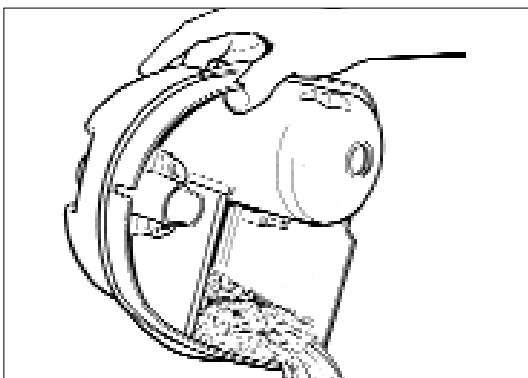

Bevor weiter gearbeitet werden kann, muss der Reinigungsbehälter ausgeleert werden. Dazu die Saugfunktion durch Drücken der Saugtaste abschalten. Den Behälter herausnehmen, ausleeren und wieder einsetzen. Dann kann das Gerät wieder eingeschaltet werden.

ACHTUNG! Nach jedem Gebrauch muss das Gerät gereinigt werden. (siehe Kapitel „Reinigung nach jeder Verwendung“ Seite 33)

Damit das Potential des Purus richtig ausgenutzt werden kann, ist es wichtig, dass die in der Packung enthaltenen Zubehörteile und der richtige Umgang damit bekannt sind. Einen allgemeinen Überblick gibt das Kapitel "Gerätebeschreibung". (Seite 5)

A SCHLAUCH MIT PISTOLE ZUM SAUGEN UND DAMPFEN

Der Schlauch mit Pistolengriff

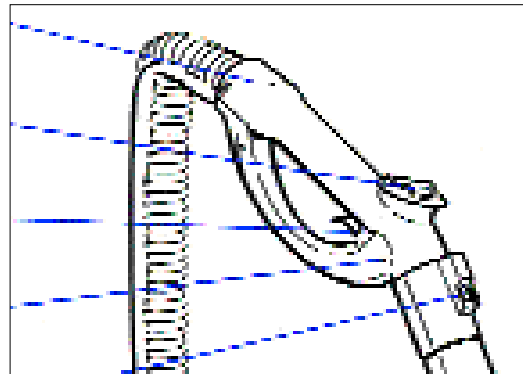

ist mit Drosselklappe
(zur Ausnutzung der optimalen Saugleistung),

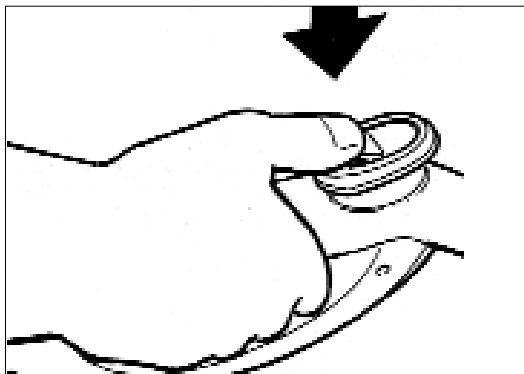

Dampftaste
(zur Ausgabe von Dampf)

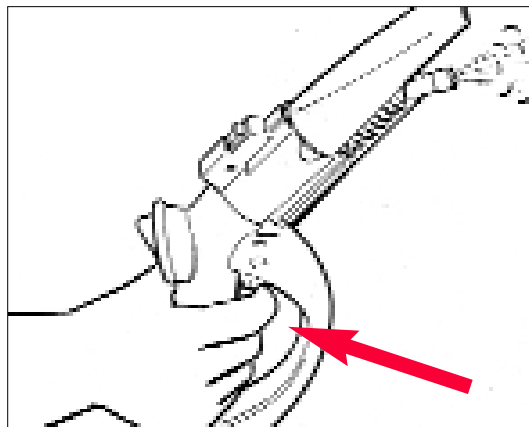

und der Fernsteuerung für Saugen
Ein/Aus und Saugstärkenregelung ausgestattet.

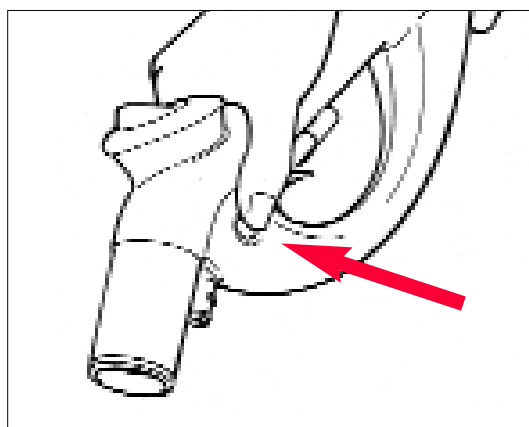

ACHTUNG! Beim Dampfen wird der Schlauch nach einigen Minuten sehr heiß! Beim Dampfen deshalb nur den Pistolengriff anfassen!

B ROHRE SAUGEN UND DAMPFEN

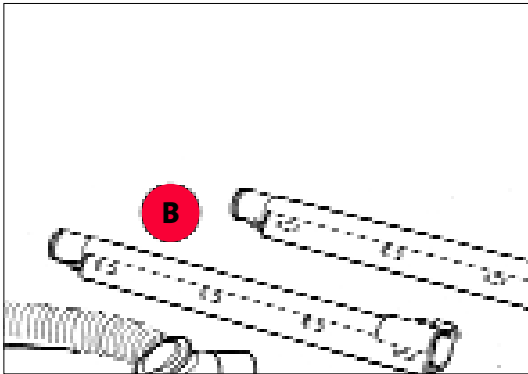

Die Rohre werden mit dem Schlauch kombiniert und eignen sich komplett mit der Kombibürste (C) zum Reinigen von Fußböden. Es können auch andere Zubehörteile auf die Rohre gesteckt werden, um schwer zugängliche Stellen sauber zu machen (Schränke, Türen, Treppen ...).

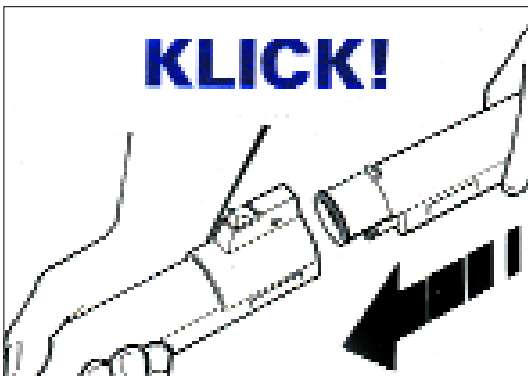

Die Rohre können zusammengesteckt

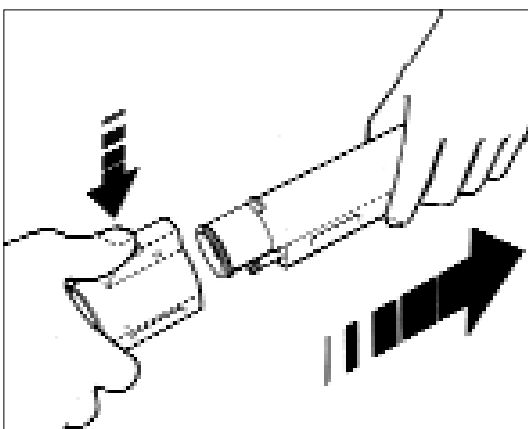

und auseinandergenommen werden.

Bitte beachten Sie! Die Rohre werden beim Dampfen nach einigen Minuten heiß. Vor dem Auseinandernehmen der Rohre sollten diese deshalb erst einige Minuten lang abkühlen. Die Rohre werden verwendet, wenn Staub gesaugt wird, Flüssigkeiten oder Dampf aufgesaugt wird, Böden gereinigt werden oder zur Fensterreinigung in sehr hohen Räumen.

Die Rohre können auch verlängert werden (Einzelrohre im Fachhandel erhältlich).

C KOMBIBÜRSTE SAUGEN UND DAMPFEN

Die Kombibürste ist ein sehr vielseitiges Zubehörteil. Sie eignet sich zum Reinigen mit Dampf und zum Trockensaugen von allen harten Fußböden. Die Kombibürste ist mit Gummiborsten bestückt, diese eignen sich für das Saugen auf glatten Böden.

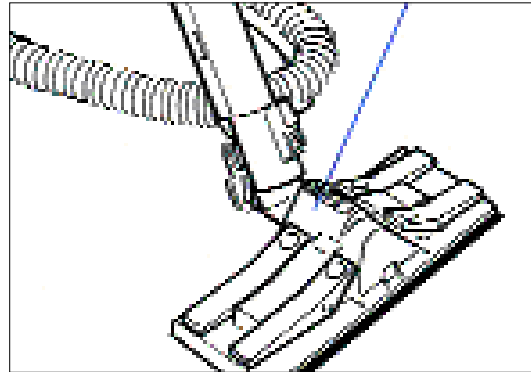

Wenn empfindliche Fußböden wie Parkett oder Marmor sauber gemacht werden sollen, sollte ein Tuch um die Kombibürste geschlagen werden. Das Tuch mit den Klemmen befestigen. Mit der Kombibürste können auch große senkrechte Flächen gereinigt werden, z.B. Garagentore, Schaufenster, Markisen usw. Nach Gebrauch die Kombibürste mit Wasser und neutralem Reinigungsmittel sauber machen.

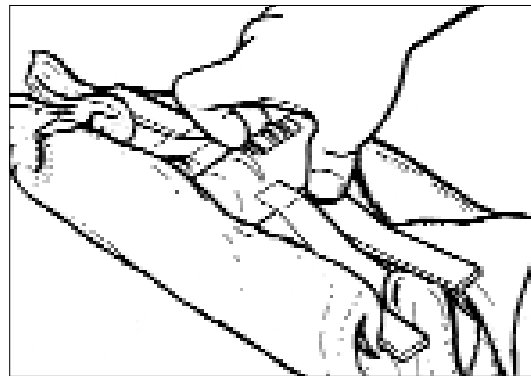

D BODENWISCHER-AUFSATZ

Dieser Aufsatz für die Kombibürste besteht aus einer Gummileiste zum Wischen vom Boden, der dadurch perfekt sauber und trocken wird. Beim Reinigen von harten Fußböden sollte der Aufsatz unbedingt verwendet werden. Nach Gebrauch mit Wasser und neutralem Reinigungsmittel sauber machen. **DER AUFSATZ (D) DER KOMBIBÜRSTE IST ZUM TROCKENSAUGEN NICHT GEEIGNET.**

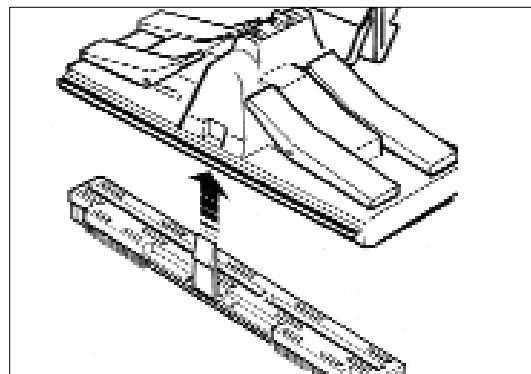

E TEPPICHAUFSATZ FÜR KOMBIBÜRSTE

Der Teppichaufsatz für Polster, Teppiche und Teppichböden eignet sich zum Reinigen und Saugen von großen textilen Bodenbelägen und von Wandteppichen, **falls diese für das Dampfen geeignet sind**. Den Aufsatz unten auf die Kombibürste stecken und dazu den vorderen Haken einschnappen lassen.

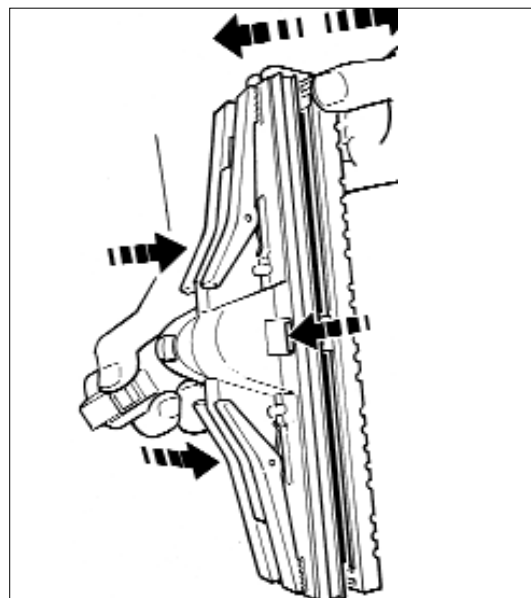

ACHTUNG!

Immer bevor empfindliche Materialien gedampft werden, an einer versteckten Stelle die Farbechtheit prüfen und nur mit mini-maler Dampfstärke arbeiten. Im Zweifelsfall beim Händler nachfragen!